

Conexión a la salida de ducha

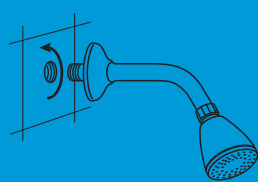

1_ Desenrosque el brazo en sentido inverso a las agujas del reloj.

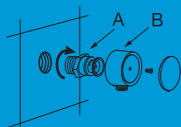

2_ Enrosque el adaptador (A), luego coloque la campana (B) deslizándola con una leve presión sobre el adaptador (A). Fije la campana (B) con el tornillo, luego coloque la tapa a presión sobre el conjunto.

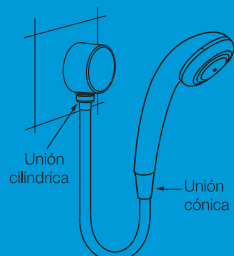

3_ Conecte la manguera a la campana y al duchador

Instalación del barral

¿Qué necesita?



• Un lápiz



• Una mecha de \varnothing 6 máx.



• Un metro



• Un destornillador

1

Posicione el barral semiarmado para elegir la ubicación deseada y marque la posición del extremo inferior.

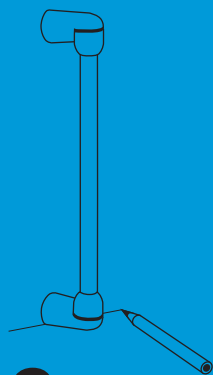

2

Desarme uno de los soportes.

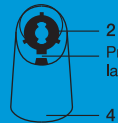
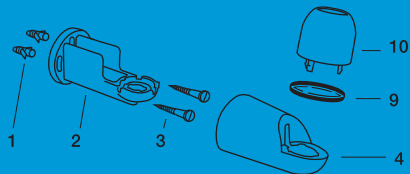

Presione aquí para destrabar la pieza interna (2) de la 4.

3

Coloque la pieza 2 sobre la pared y haga una marca para realizar los agujeros. Perfore con una mecha de \varnothing 6.

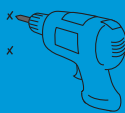
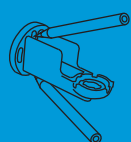

4

Coloque la plantilla haciéndola coincidir con el agujero A y marque el lugar del agujero del soporte superior. Perfore nuevamente con la misma mecha y coloque un tarugo.

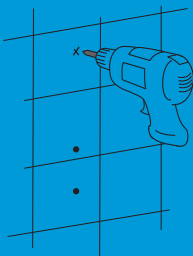
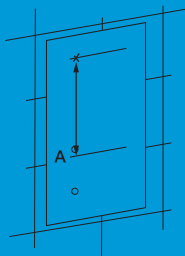

5

En el extremo inferior coloque los tarugos y fije la pieza 2 con los tornillos. Coloque la tapa 4 sobre la pieza 2 (se traban entre sí).

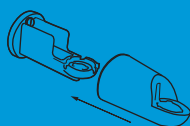
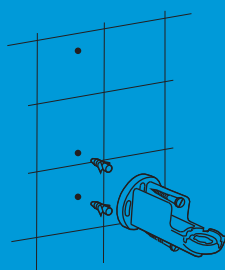

¿Qué le proporcionamos?

- El juego
- La plantilla de instalación (con gráfico explicativo a escala)



• 3 tornillos



• 3 tarugos N° 6

6

Arme el barral, con sus capuchones y arandelas extremas (9,10,11,12) y colóquelo sobre el soporte inferior (ya fijo en la pared) haciendo coincidir las ranuras guía sobre la pieza 2.

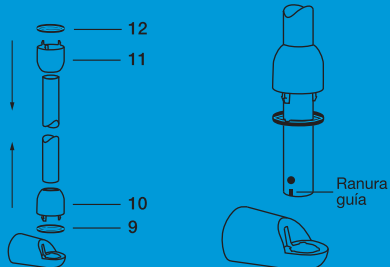

7

Coloque el soporte superior armado (piezas 2 y 4) y fíjelo al barral con el tornillo (este debe pasar primero por el agujero 15 del barral).

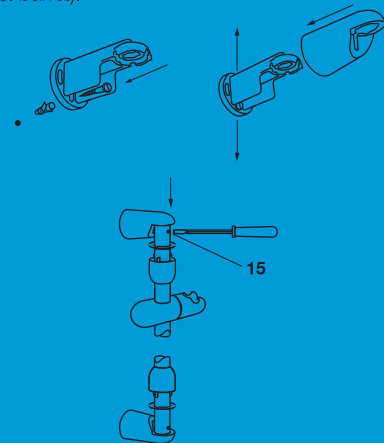

8

Ajuste luego las arandelas y capuchones (9,10,11,12) de los extremos del barral a los soportes (4 y 7).

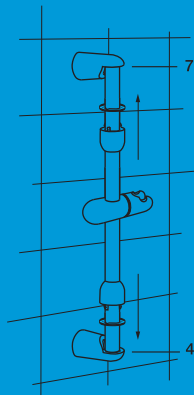

Conjunto instalado

